

Teil 1a

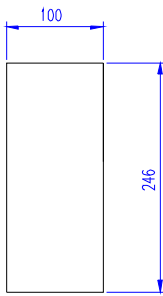

Teil 1b

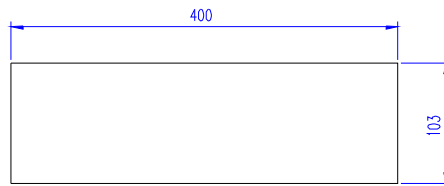

Teil 1c

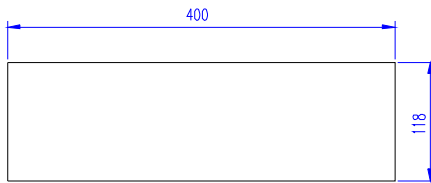

Teil 1a, 1b und 1c im Zusammenbau

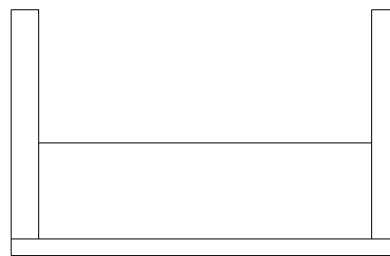
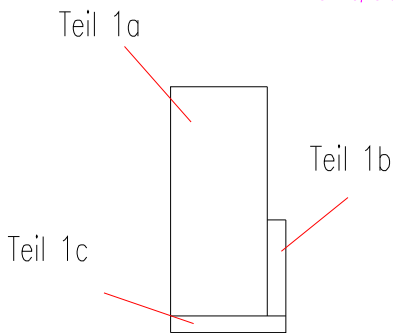

Teil 1a - 1c kann ganz zum Schluss eingebaut werden

Alle Bohrungen : Durchmesser 10x22 tief

1c	4	Stk.	Ballauswurf unten	400x118x18mm	Buche
1b	4	Stk.	Ballauswurf hinten	400x103x18mm	Buche
1a	4	Stk.	Ballauswurf Seitent.	246x100x27mm	Buche
1	2	Stk.	Kopfteil	705x300x27mm	Buche
Teil	Men.	Ein.	Benennung	Sachnummer / Norm	Werkstoff
(Verwendungsbereich)			(Zul. Abw.)	(Oberfl.)	Maßstab (Gewicht)
					(Werkstoff, Holzzeug) (Rohteil-Nr) (Modell- oder Gesenk-Nr)
			Datum	Name	Kicker
			Bearb.		
			Gepr.		
			Norm		
					Teil 1,1a,1b,1c
					Blatt
					Blätter
Zust.	Änderung	Datum	Name	Ursprung	Ersatz für: Ersatz durch:

Ansicht C

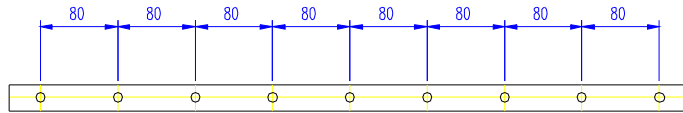

C

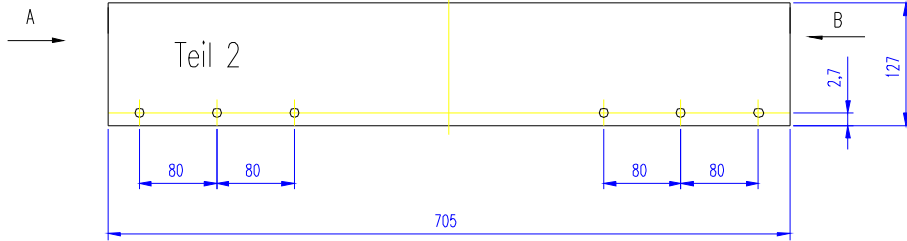

Ansicht A+B

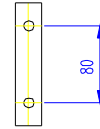

Ansicht F

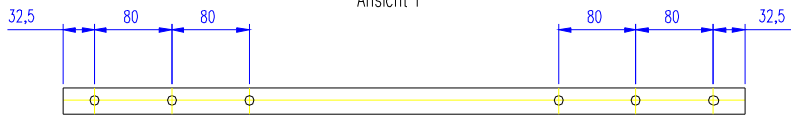

F

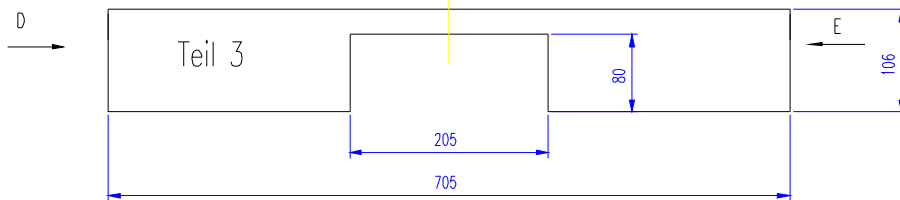

Ansicht D+E

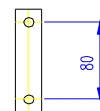

Alle Bohrungen : Durchmesser 10x22 tief

3	2	Stk.	Torrahmen	705x106x27mm	Buche
2	2	Stk.	Abdeckung Tor	705x127x27mm	Buche
Teil	Men.	Ein.	Benennung	Sachnummer / Norm	Werkstoff
(Verwendungsbereich)			(Zul. Abw.)	(Oberfl.)	Maßstab (Gewicht)
				(Werkstoff, Halbzeug) (Rohteil-Nr) (Modell- oder Gesenk-Nr)	
				Datum	Name
			Bearb.		
			Gepr.		
			Norm		
Kicker					
Teil 2+3					Blatt
					Blätter
Zust.	Änderung	Datum	Name	Ursprung	Ersatz für: Ersatz durch:

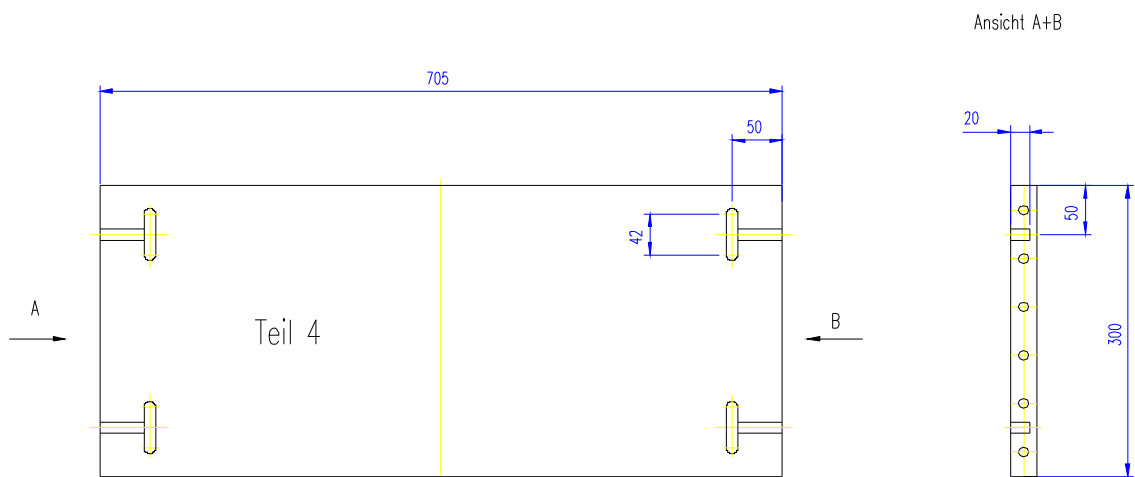

Alle Bohrungen : Durchmesser 10x22 tief

4	3	Stk.	Querstreben	705x300x27mm	Buche	
Teil	Men.	Ein.	Benennung	Sachnummer / Norm	Werkstoff	
(Verwendungsbereich)			(Zul. Abw.)	(Oberfl.)	Maßstab (Gewicht)	
					(Werkstoff, Holzzeug) (Rohteil-Nr) (Modell- oder Gesenk-Nr)	
				Datum	Name	
			Bearb.		Kicker	
			Gep.			
			Norm			
					Teil 4	Blatt
						Blätter
Zust.	Anderung	Datum	Name	Ursprung	Ersatz für:	Ersatz durch:

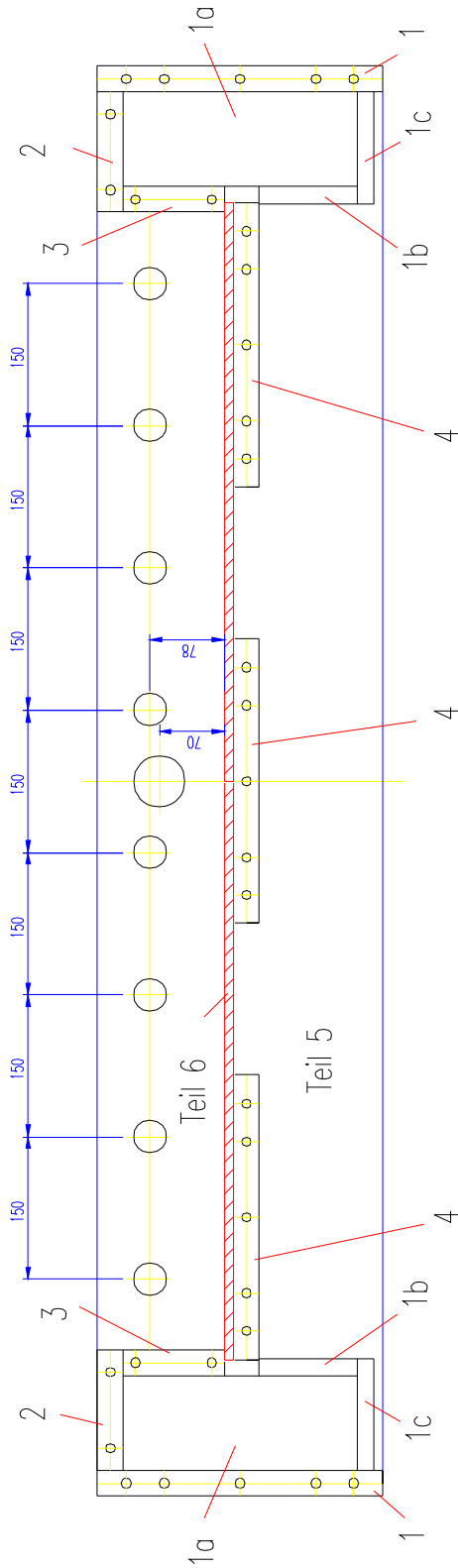

1. Teil 5 anzeichnen und nur alle Dübellöcher Bohren (nicht durchbohren) 22mm tief
2. Beide Teile 5 aufeinanderlegen und Anzeichnen (für nicht Holzwürmer, dafür gibt es Kupferdorne (Dübelifix) zum Anzeichnen) liegen im Baumarkt bei den Holzdübeln.
3. Probalber beide 5 er Teile verdübel, ob Parallelität gegeben ist! (nicht verleimen)(ja,jä, so Leute gibt es)
4. Wenn Parallel: Löcher für die Stangen vorbohren (Durchmesser 16,5)
5. Teile 1,2,3 und 4 anpassen, Bohren, Dübeln und Verleimen. (sinnvoll vorher 6-8 Lange Schraubzwingen besorgen)
6. Spielfeld anpassen (ist 706 breit bei Kicker-Klaus): sollte genau zwischen Teil 4,5 und 3 passen. Also auf 705 anpassen. (am besten alle Teile mit Dübel vor dem Leimen zusammenstecken hier könnt ihr die Fehler noch beseitigen wenn ihr unsauber gearbeitet habt)
7. Gegenüberliegende Flanschler mit einer Spielstange anpassen und dementsprechend Bohren.
8. Die Bohrungen der Flanschler und des Baileinwurfs richten sich nach den Maßen wo Sie die Teile bestellen.
9. Teil 1a, 1b und 1c können ganz zum Schluss verleimt werden

6	1	Stk.	Spielfeld	1220x705x10mm	MDF
5	2	Stk.	Seitenteile	1508x300x27mm	Buche
Teil	Men.	Ein.	Benennung	Sachnummer / Norm	Werkstoff
(Verwendungsbereich)			(Zul. Abw.)	Maßstab	(Gewicht)
				(Werkstoff, Holzbezug)	(Material-Nr)
				(Mittel- oder Gesenk-Nr)	
			Datum	Name	Kicker
			Bearb.		
			Gepr.		
			Norm		
Zust.	Änderung	Datum	Name	Ursprung	Teil 5+6
				Ersatz für:	Blatt
					Bätter
					Ersatz durch:

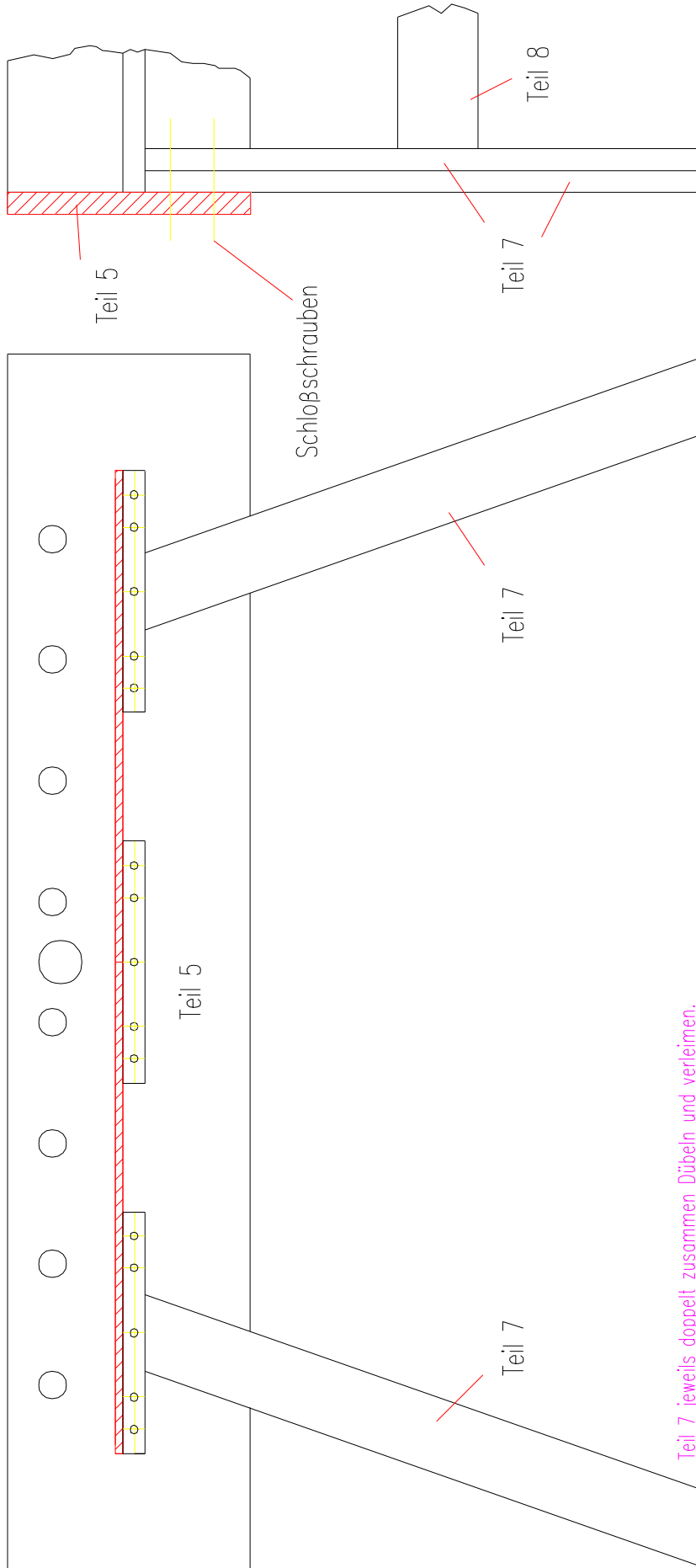

Teil 7 jeweils doppelt zusammen Dübeln und verleimen.
 Danach die verleimten Füße mit Teil 8 Verdübeln und an Teil 4 und 5 anpassen
 und an Teil 5 mit Schloßschrauben anschrauben.

9	16	Stk.	Schloßschrauben	M10x100	Stahl	
8	2	Stk.	Querstrebe Füße	651x100x27mm	Buche	
7	8	Stk.	Füße	760x90x27mm	Buche	
Teil	Men.	Ern.	Benennung	Sochnummer / Norm	Werkstoff	
(Verwendungsbereich)			(Zul. Abw.)	Maßstab	(Gewicht)	
				(Werkstoff Halbzeug)		
				(Teil- oder Gesenk-Nr)		
					Kicker	
					Teil 7+8	
					Blatt	
					Blätter	
Zust.	Änderung	Datum	Name	Ursprung	Ersatz für:	Ersatz durch:

Zuschnitt für die Arbeitsplatten

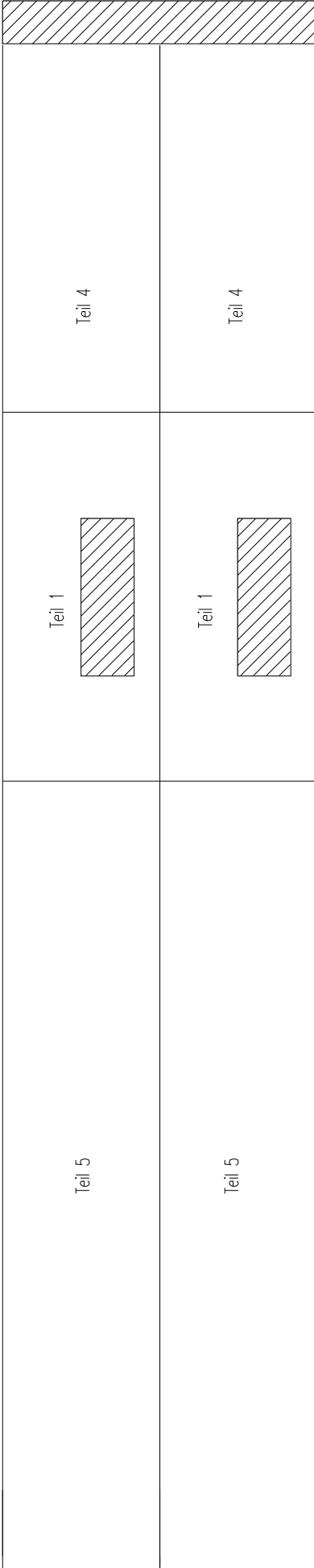

Buche Arbeitsplatten 3000x600x27mm

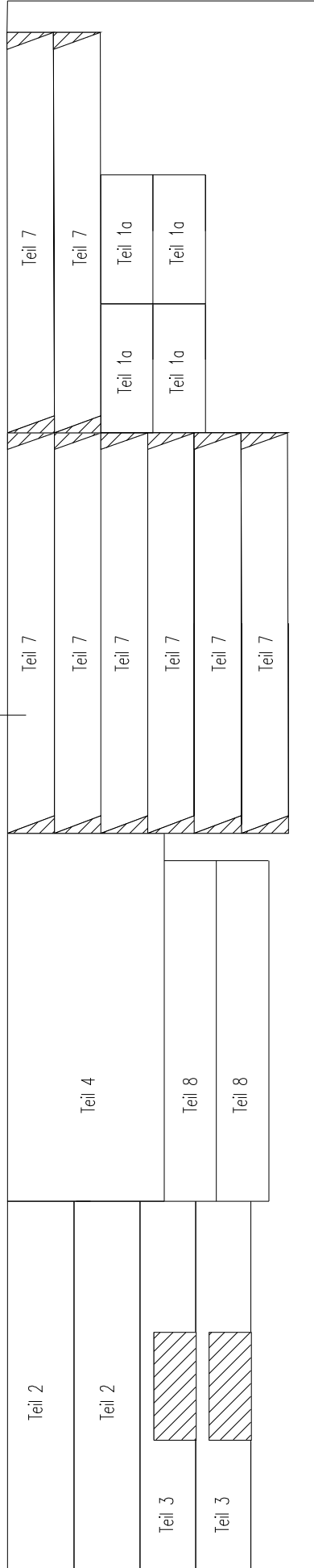

Buche Arbeitsplatten 1200x400x18mm

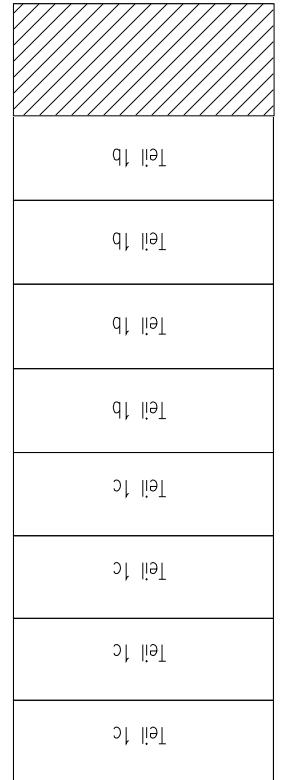

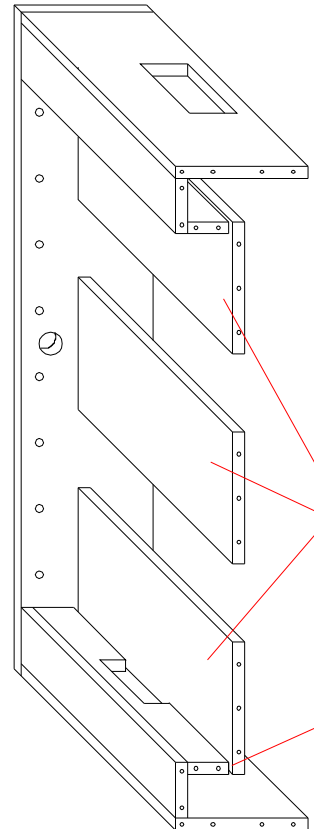
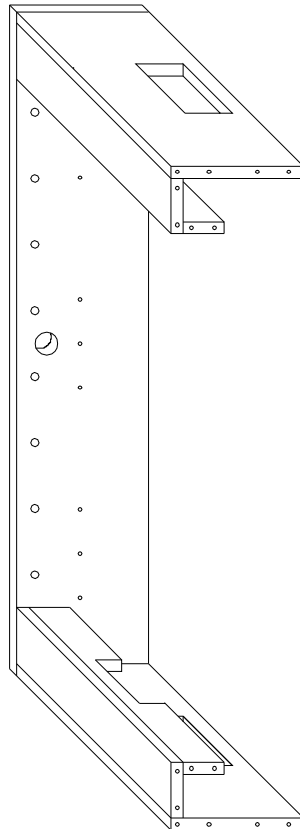
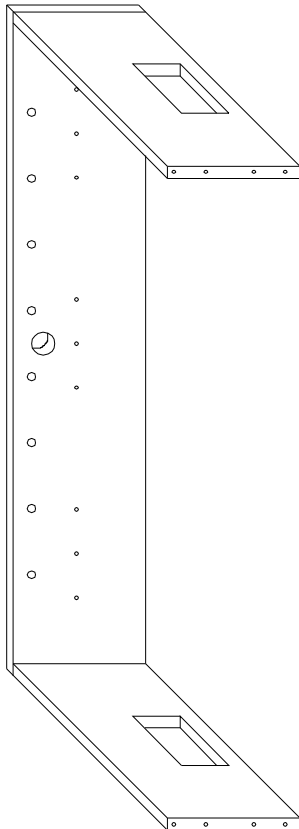
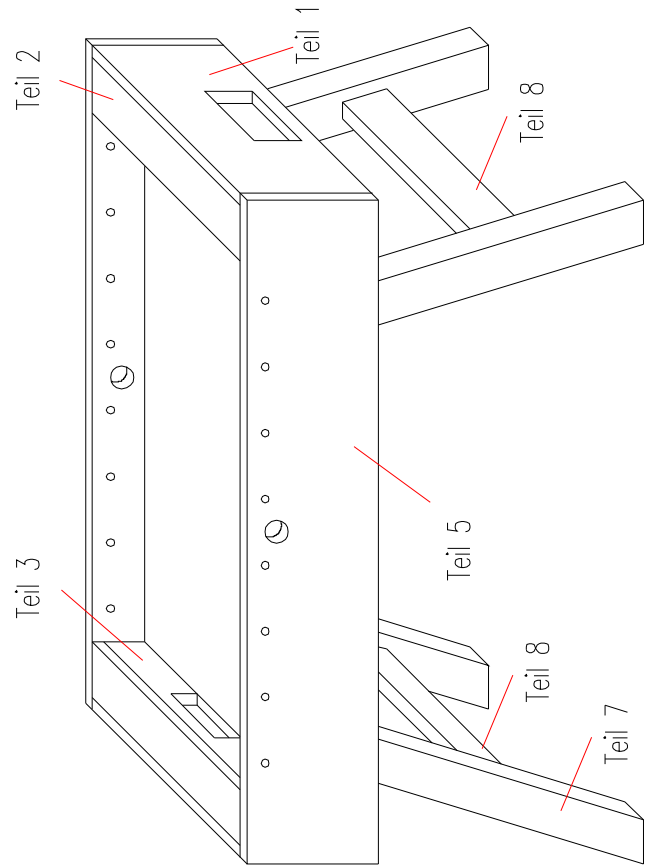
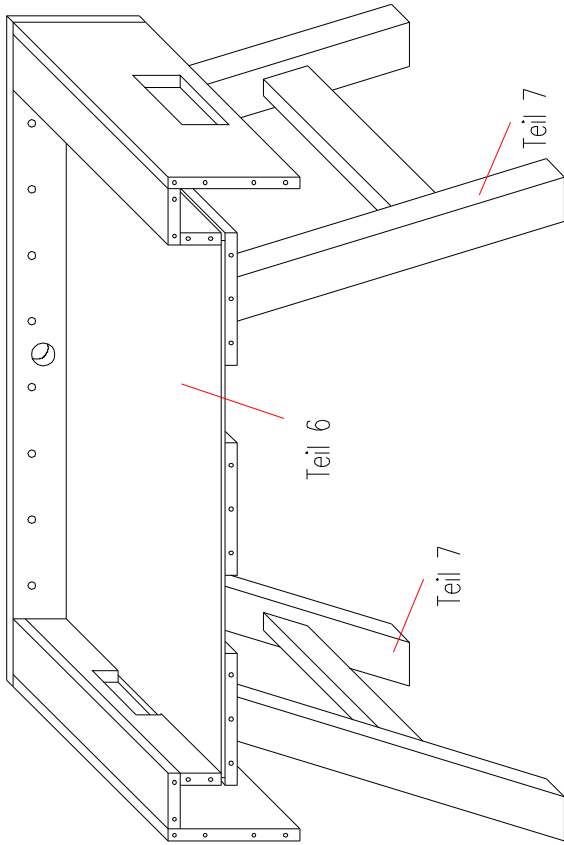

Zwischen Teil 3 und Teil 4 sind 10mm luft (Spielfelddicke)